

NEW COLLECTION

PIVOT

SYSTEM

2023



ALUDOORS[®]
doors & systems

МОДЕЛЬНИЙ РЯД

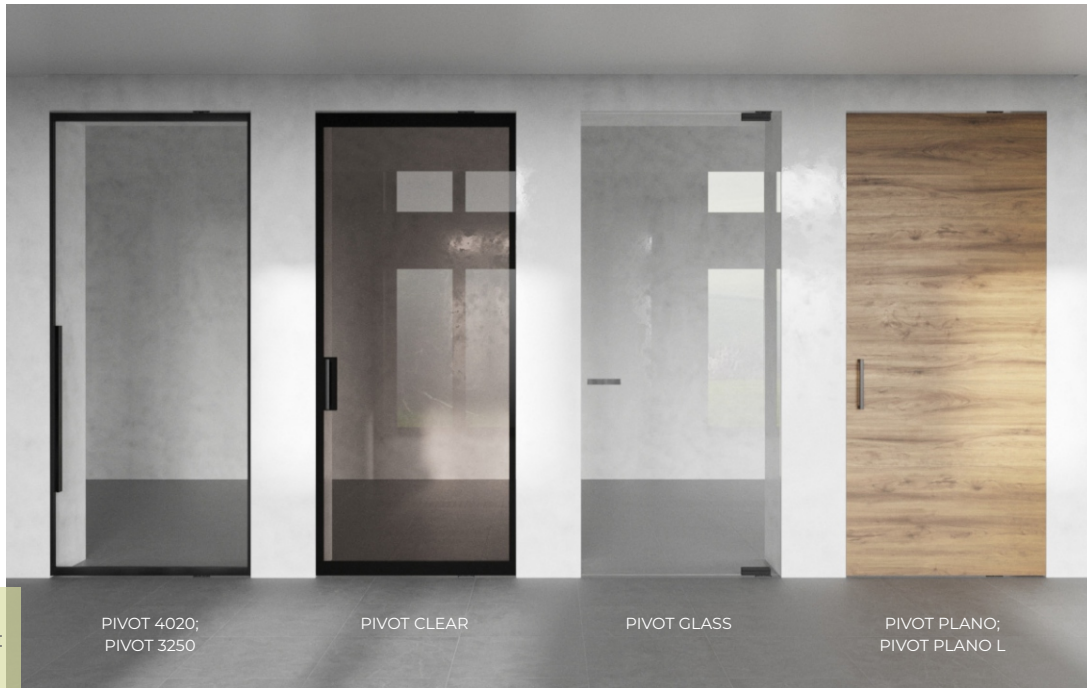

Система відкриття Pivot System сумісна практично з усіма моделями дверей AluDoors. Мінімальна відстань встановлення поворотного механізму від краю полотна - 85 мм, максимальна відстань - 1/2 дверного полотна (при ширині дверей більше 1300мм).

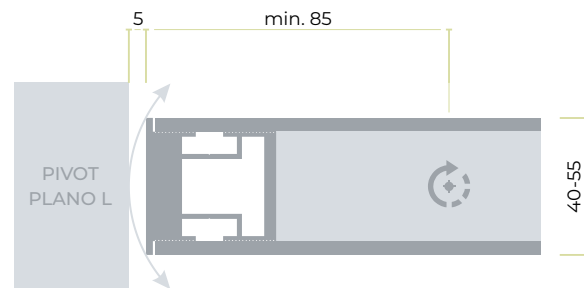
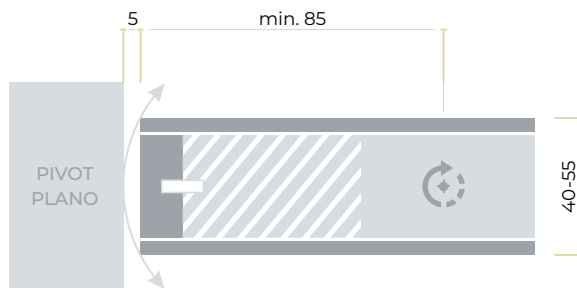
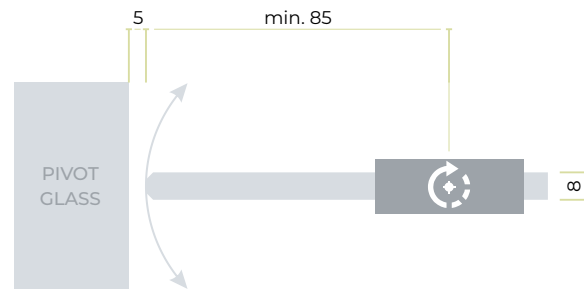
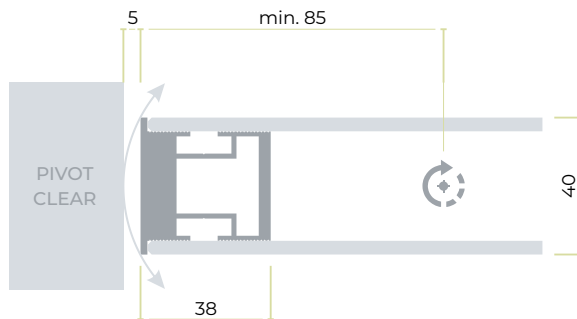
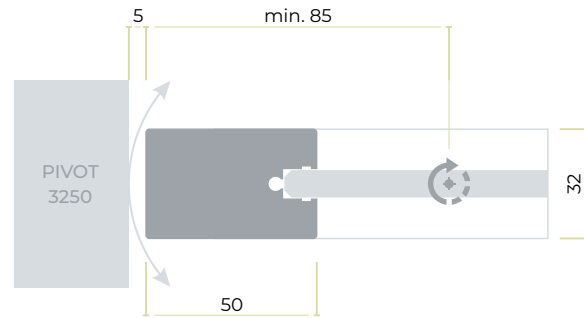
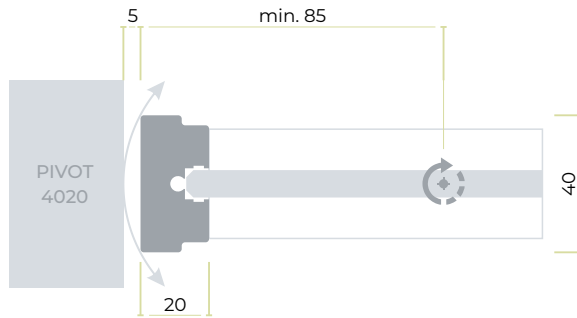

pivot 4020



Pivot System 4020 / 01

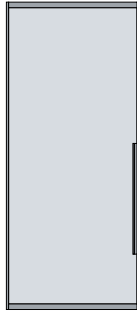

Pivot System 4020 / 02



Pivot System 4020 / 03

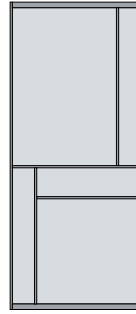

Pivot System 4020 / 04



Pivot System 4020 / 05



Pivot System 4020 / 06

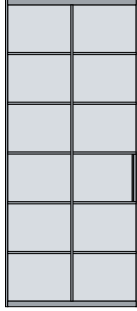

Pivot System 4020 / 07

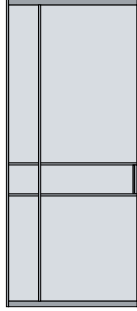

Pivot System 4020 / 08

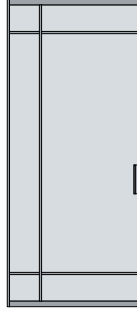

Pivot System 4020 / 09



Pivot System 4020 / 10



Pivot System 4020 / 11



pivot 3250



Pivot System 3250 / 01

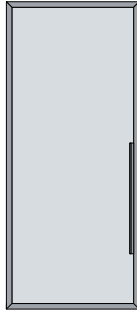

Pivot System 3250 / 02



Pivot System 3250 / 03

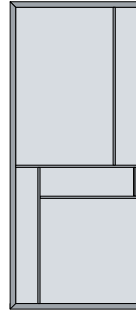

Pivot System 3250 / 04



Pivot System 3250 / 05



Pivot System 3250 / 06

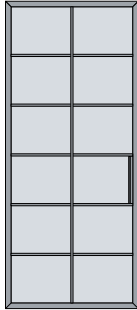

Pivot System 3250 / 07

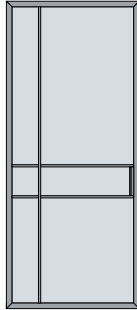

Pivot System 3250 / 08

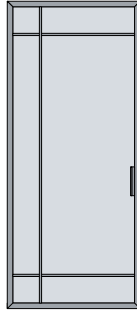

Pivot System 3250 / 09

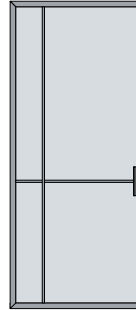

Pivot System 3250 / 10



Pivot System 3250 / 11

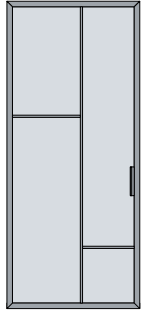

Осьові міжкімнатні двері AluDoors Pivot 4020 з одним склом поєднують витончений стиль дверей лінійки Light і мінімалізм без зайвих елементів дверної коробки. А також чудово комбінуються зі звичайними розпашними дверима, а також розсувними системами на базі моделі Light.

Модель Pivot 4020 має тонкі вертикальні стійки та більш широкі горизонтальні, що додає легкості конструкції.

PIVOT
SYSTEM
4020/01



PIVOT
SYSTEM
3250/09



Широкий профіль полотна по периметру відрізняє модель AluDoors Pivot 3250 від моделі 4020 з одним склом і осьовим відкриванням. Водночас з витонченим дизайном осьові двері мають і практичну сторону

сучасного інтер'єра. Двері Pivot System дозволяють закрити двохметровий дверний отвір та забезпечити зручне користування, бо радіус відкривання в кімнату становитиме всього метр, і не буде заважати.



PIVOT
SYSTEM
3250/07

PIVOT
SYSTEM

C L E A R



Модель Pivot System Clear володіє усіма перевагами осьових дверей, заразом має масивний вигляд завдяки подвійному склу.

ALUDOORS®
doors & systems

Модель AluDoors Pivot Clear зазвичай має великі габарити, та завдяки якісним європейським технологіям, осьовий механізм завжди забезпечує легкий та безшумний рух дверей. Всі двері Pivot оснащені системою двонаправленого відкривання, що дає ще більше зручності користуванню. Інноваційні ідеї у процесі проектування дозволяють створити лінійку осьових дверей без необхідності використовувати дверну коробку або лиштви.



PIVOT

SYSTEM

GLASS

Модель AluDoors Pivot Glass дозволяє надати інтер'єру ще більше легкості і свободи, адже система дозволяє зробити високі та широкі скляні двері без зайвого обрамлення. Можна втілити дизайнерську задумку, та закрити дверний отвір шириною в три метри двохстворчатими дверима Pivot Glass, що виглядатиме стильно підтримуючи основну концепцію легкості і мінімалізму.



PIVOT
SYSTEM
PLANO L



Двері Pivot System Plano конструктивно виконані як щитові двері, та ідеально компонуються зі стіновими панелями. Натуральний шпон, або фарбування поєднують класичне виконання дверей Plano з інноваційним осьовим механізмом. Модель Plano L в

своєї основі використовує алюмінієвий каркас полотна за рахунок чого гарно комбінуються шпон та металеві торці дверей. Модель AluDoors Pivot Plano зміщує акценти у бік технологічності. Навіть сучасно-традиційні інтер'єри відчужаються зовсім по новому.

PIVOT

SYSTEM

INSTALLATION

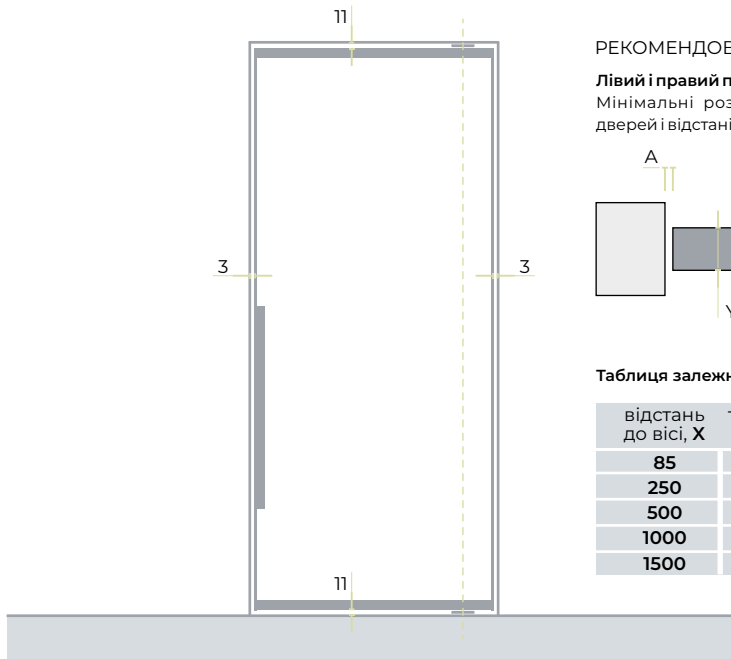
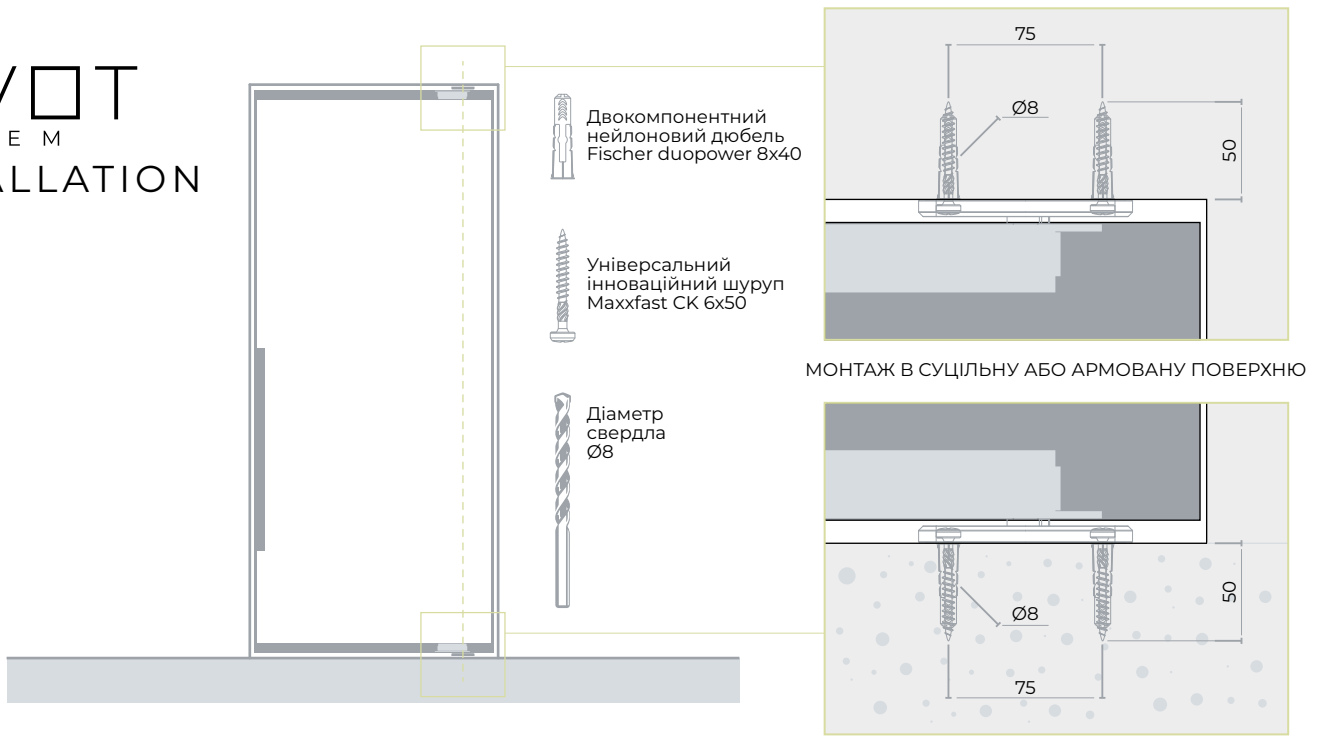

РЕКОМЕНДОВАНІ РОЗМІРИ ПРОМІЖКІВ

Лівий і правий проміжок (A=B)

Мінімальні розміри проміжків залежать від товщини дверей і відстані встановлення вісі поворотного механізму.



Таблиця залежності розмірів лівого і правого проміжків (A=B)

відстань до вісі, X	товщина дверного полотна Y, мм		
	40	50	60
85	4	5	7
250	3	3	4
500	2	3	3
1000	2	2	3
1500	2	2	2

PIVOT SYSTEM INSTALLATION

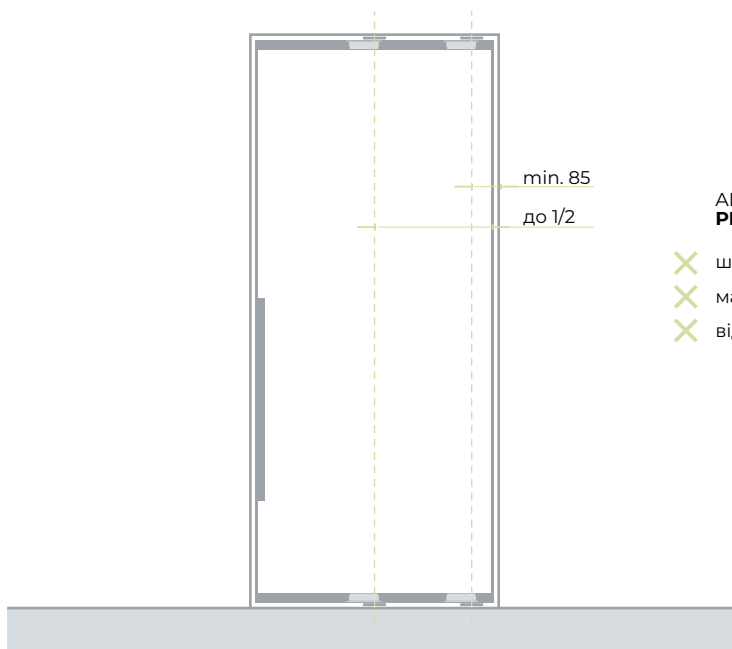

ALUDOORS PIVOT SYSTEM

- ✕ ширина полотна ≤ 1250 мм
- ✕ максимальна вага полотна ≤ 75 кг
- ✕ відстань від торця полотна до осі X від **85 мм** до **1/2**

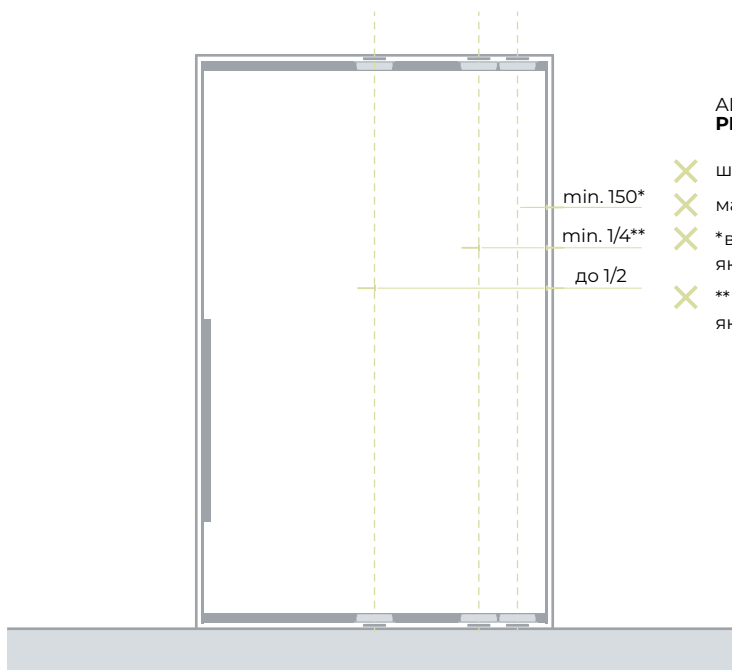

ALUDOORS PIVOT SYSTEM XL

- ✕ ширина полотна ≤ 2250 мм
- ✕ максимальна вага полотна ≤ 150 кг
- ✕ *відстань від торця полотна до осі X від **150 мм** до **1/2** якщо ширина полотна ≤ 1250 мм (а вага більше 75 кг)
- ✕ **відстань від торця полотна до осі X від **1/4** до **1/2** якщо ширина полотна від 1250 до 2250 мм

PIVOT SYSTEM HOLD POSITION

ФУНКЦІЯ ПОЛОТНА

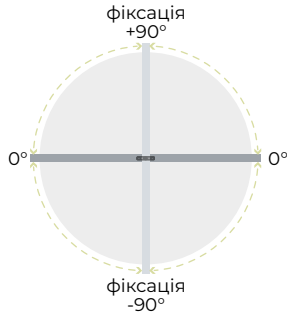

Обертання на 360° з фіксацією на 90°
Вбудована функція безшумної фіксації активується в положеннях +90°, 0° і -90°.

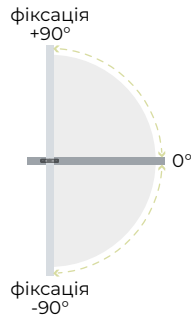

Обертання на 180° з фіксацією на 90°
Вбудована функція безшумної фіксації активується в положеннях +90°, 0° і -90°.

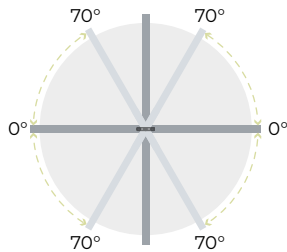

АВТОМАТИЧНЕ ЗАКРИВАННЯ

Поворотна завіса почне автоматичне закривання під кутом 70°.
Обидві шарнірні системи AluDoors pivot system оснащені газовими дотягувачами Suspra 420N.

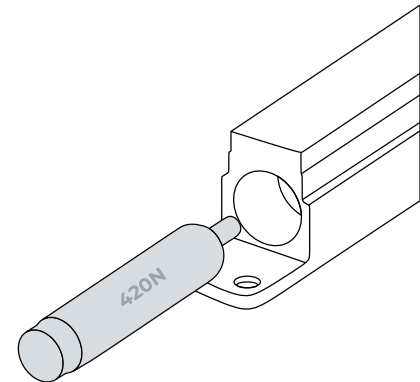
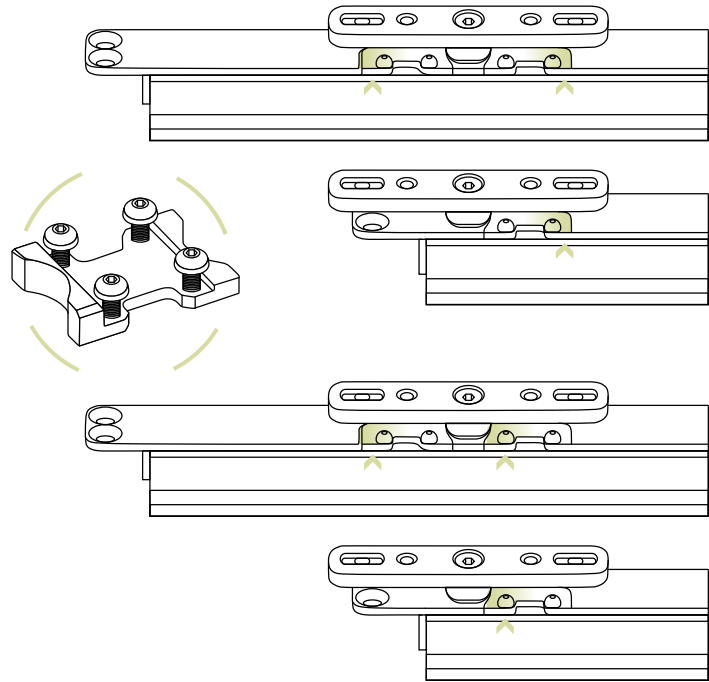

ДОДАТКОВІ СИСТЕМИ ПОЗИЦІЮВАННЯ

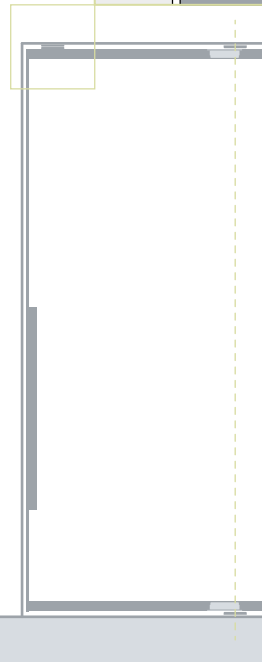
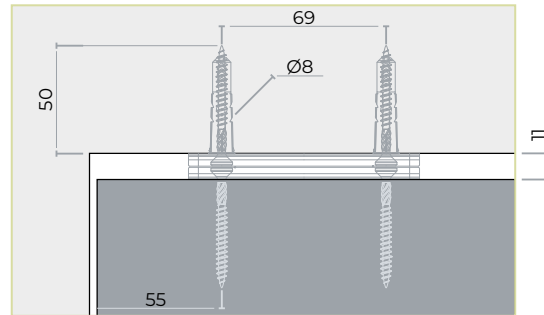
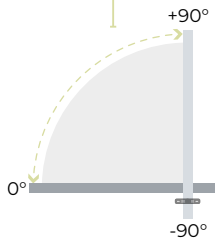
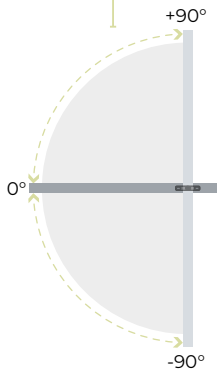

Двокомпонентний нейлоновий дюбель Fischer duopower 8x40



Універсальний інноваційний шуруп Maxxfast CK 6x50



Діаметр свердла Ø8

PIVOT

S Y S T E M

ДВЕРІ З ПРИТВОРОМ

РЕАЛІЗАЦІЯ МОЖЛИВА НА ОСНОВІ МОДЕЛІ PIVOT PLANO





ET GROUP[®]

DOORS & SYSTEMS

Контакти:

info@et-group.com.ua

+38 (068) 162 0 777

+38 (099) 162 0 777

etgroup.ua