

COLLECTION

**SECURITY DOORS**  
by ET GROUP®

2023

ВХІДНІ ДВЕРІ

> **ВХІДНІ ДВЕРІ**

для вишуканого інтер'єру

# ЗМІСТ

## Зміст

- › 04 Наші переваги
- › 05 Конструкція дверей
- › 06 Унікальні переваги користувача
- › 07 Колекції дверей
- › 08 Модель PRIMA
- › 12 Модель INSERT
- › 16 Модель GEOMETRIA
- › 20 Модель TECHNO H
- › 24 Модель TECHNO V
- › 28 Модель NEW CLASSIC
- › 32 Загальний прайс-лист
- › 32 Додаткові елементи декорування дверного отвору
- › 33 Додаткові опції
- › 33 Вартість лиштви нестандартної ширини
- › 34 Комплекти фурнітури
- › 39 Базові схеми замикання
- › 40 Технічна інформація
- › 42 Циліндри
- › 44 Декоративні обробки



# ET GROUP

doors systems interior's

Група компаній з виробництва вхідних і міжкімнатних дверей, ревізійних люків прихованого монтажу, розсувних систем, меблів, предметів інтер'єру. Компанія випускає свою продукцію під торговими марками: «Евгеній Ткаченко», «SecretDoors», «SecretDoors professional», «AluDoors».

Ми пропонуємо новинку - колекцію серійно виготовлених вхідних дверей «Security Doors» з унікальними показниками безпеки і яскравим характерним дизайном.

# НАШІ Наші переваги переваги



## Приховані завіси

Використання в конструкції прихованих завіс власного виробництва з 3D регулюванням.



## Приховане кріплення облицювань

Декоративні облицювання і лиштви не мають видимих слідів з'єднання з металоконструкцією.



## З'ємна торцева планка

Використання в конструкції полотна з'ємного торцевого елемента, що спрощує монтаж/заміну декоративних облицювань і надає виробу лаконічний, привабливий зовнішній вигляд.



## Висока звукоізоляція

Використання в стандартній конструкції дверей базальтової вати з високою щільністю в якості наповнювача полотна і коробки.



## Широкий асортимент

Широкий модельний ряд, який нараховує понад 50 унікальних моделей.



## Підвищена стійкість до зламу

Якісна металоконструкція та відповідна захисна фурнітура і замки дозволяють забезпечити 3-4-й клас зламостійкості дверей відповідно до європейської сертифікації.



## Індивідуальні вироби

Можливість виготовлення дверей за індивідуальними запитами і дизайнерськими проектами.



## Ексклюзивні лаки і фарби

Застосування у виробі ексклюзивних лаків і фарб компанії AkzoNobel.



## Доставка транспортом компанії-виробника

Регулярна доставка продукції транспортом виробника в м.Київ, м.Дніпро, м.Харків, м.Одеса, м.Львів.



## Гарантія на продукцію

На всі вироби поширюється гарантія - 2 роки.



## Сертифікована продукція

Продукція фабрики сертифікована за українськими стандартами.



## Комплектація якісною фурнітурою

Використання в комплектації фурнітури провідних Європейських виробників (Mottura, Cisa, TUPAI і ін.)

# Конструкція дверей

## Короб

Зварний елемент замкнутого контуру із цільногнутого металевого профілю товщиною 1,5 мм з полімерним покриттям (8 кольорів в стандарті). Посилення металом в замковій частині до 4 мм.

## Девіатори

В стандартній комплектації присутні додаткові замикаючі елементи, які приводяться в дію при закриванні основного замку.

## Ущільнювач

Подвійний контур ущільнення забезпечує максимальну звуко і теплоізоляцію та захист від протягів.

## Логотип

Нанесений у верхній частині на притворній торцевій планці і підтверджує оригінальне походження виробу.

## Ребра жорсткості

Вертикальні і горизонтальні профільні стійки, що забезпечують міцність і жорсткість конструкції полотна.

## З'ємна торцева планка

В конструкції полотна використовується з'ємна торцева планка, що спрощує монтаж/заміну декоративних облицювань і надає виробу завершений, привабливий вигляд.

## Бронепластина

В серійній комплектації застосовується загартована металева пластина для додаткового захисту корпусу замку.

## Замок

В комплектації використовуються замки з максимальними показниками надійності і безпеки від провідних європейських виробників (Mottura, Cisa, CR, Securemme та ін.)

## Лиштви

Декоративні лиштва шириною від 80 мм не мають видимих слідів з'єднання з металоконструкцією.

## Комплект фурнітури

В комплектації виробів використовується фурнітура провідних європейських виробників (Mottura, Azzi Fausto, DiSec, TUPAI і ін.)

## Мінеральний наповнювач

В стандартній конструкції дверей, в якості наповнювача полотна, використовується мінеральна вата високої щільності.

## Сталевий лист

Сталевий лист зовнішньої обшивки товщиною 1,5 мм.

## Декоративні облицювання

Облицювальні панелі з сучасних матеріалів не мають видимих слідів кріплення до металоконструкції, забезпечують високі показники звуко та теплоізоляції і надають виробу естетично привабливий вигляд.

## Приховані завіси

Приховані завіси власного виробництва з 3D регулюванням.

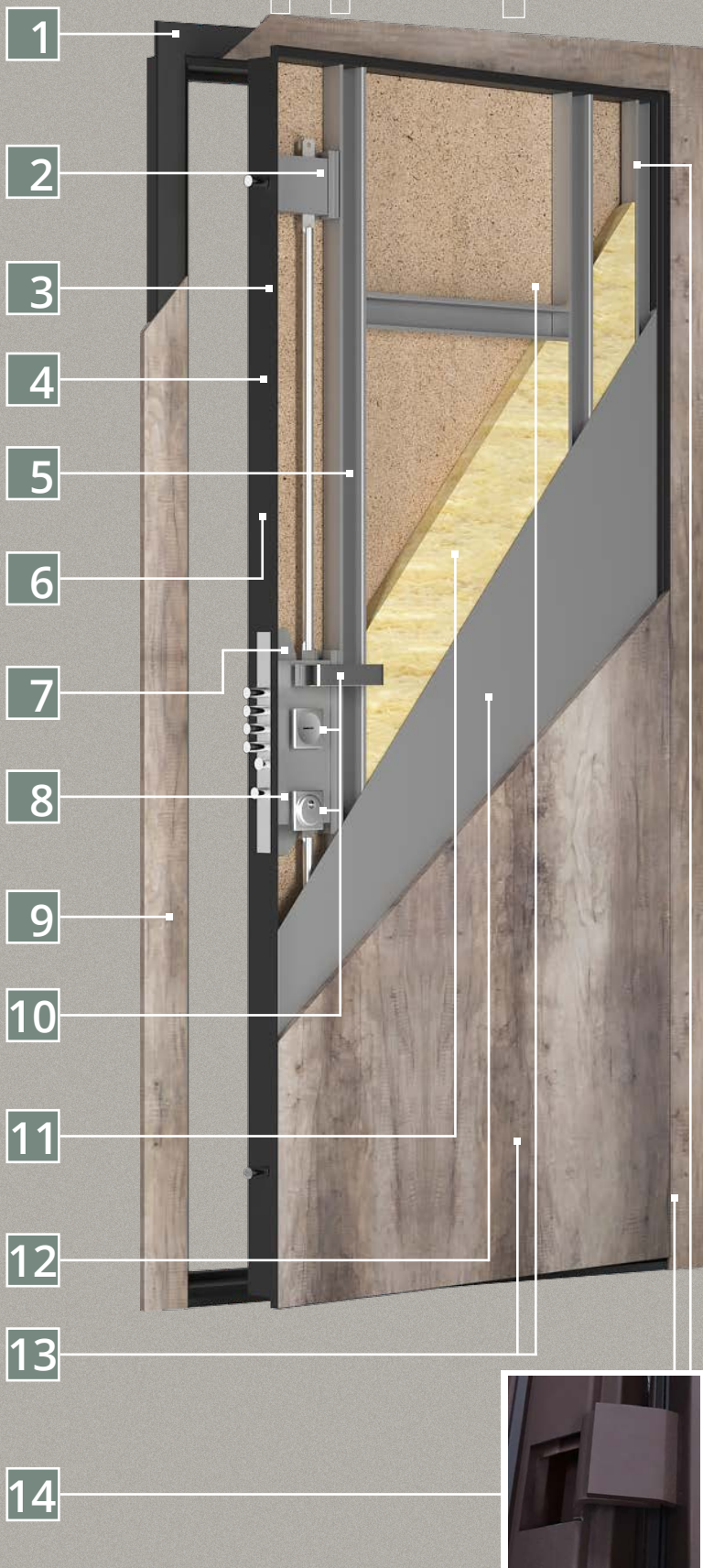

# Унікальні Унікальні переваги користувача



## 01

### Оригінальні вузли та деталі

Оригінальна металоконструкція, що дозволяє монтувати двері як з лиштвами, так і без них - компланарно зі стіновими оздоблювальними панелями. Приховані завіси забезпечують підвищену безпеку і надають виробу сучасний лаконічний зовнішній вигляд. З'ємна торцева планка дозволяє у разі потреби легко замінити декоративні облицювання.

## 02

### Висока якість кожної деталі

Компанія ET Group, заснована в 1997 р, є на сьогоднішній день багатoproфільним підприємством з розвиненим і високотехнологічним виробничим потенціалом, що гарантує високу якість кожної деталі і виробу загалом.



## 03

### Безмежні можливості дизайну

З допомогою наших спеціалістів, на базі наших виробів ви зможете реалізувати будь-які найсміливіші і незвичайні дизайнерські та конструкторські ідеї.



# Колекції дверей

ДВЕРЕЙ

collection  
**PRIMA**



collection  
**INSERT**



collection  
**GEOMETRIA**



collection  
**TECHNO H**



collection  
**TECHNO V**



collection  
**NEW CLASSIC**



колекція  
PRIMA







колекція  
PRIMA



Шпон натуральний



Шпон модифікований



МДФ під HPL



МДФ під ПВХ



Грунт під обробку



МДФ фарбований

Металоконструкція 2070x990мм з декоративними облицюваннями з двох сторін, зовнішніми лиштвами і комплектом фурнітури.

колекція  
PRIMA

МАТЕРІАЛ ДЕКОРАТИВНИХ ОБЛИЦЮВАНЬ	КОМПЛЕКТ ФУРНІТУРИ								
	1	2	3	4	5	6	7	8	9
Грунт під обробку	✓	✓	✓	✓	✓	✓	✓	✓	✓
МДФ фарбований напівматовий	✓	✓	✓	✓	✓	✓	✓	✓	✓
МДФ фарбований глянцевий	✓	✓	✓	✓	✓	✓	✓	✓	✓
МДФ шпон модифікований напівматовий	✓	✓	✓	✓	✓	✓	✓	✓	✓
МДФ шпон дуб натуральний тонований напівматовий	✓	✓	✓	✓	✓	✓	✓	✓	✓
МДФ під пластиком HPL	✓	✓	✓	✓	✓	✓	✓	✓	✓
МДФ під ПВХ	✓	✓	✓	✓	✓	✓	✓	✓	✓
Скло звичайне фарбоване	—	—	—	—	—	—	—	—	—
Скло звичайне сатин фарбоване	—	—	—	—	—	—	—	—	—
Скло DIAMOND фарбоване	—	—	—	—	—	—	—	—	—
Скло DIAMOND сатин фарбоване	—	—	—	—	—	—	—	—	—

колекція  
INSERT





колекція  
INSERT



Insert 1



Insert 2



Insert 3



Insert 4



Insert 5



Insert 6



Insert 7



Insert 8



Insert 9



Insert 10



Insert 11



Insert 12

Металоконструкція 2070x990мм з декоративними облицюваннями з двох сторін, зовнішніми лиштвами і комплектом фурнітури.

колекція  
INSERT

МАТЕРІАЛ ДЕКОРАТИВНИХ ОБЛИЦЮВАНЬ	КОМПЛЕКТ ФУРНІТУРИ								
	1	2	3	4	5	6	7	8	9
МДФ фарбований напівматовий	✓	✓	✓	✓	✓	✓	✓	✓	✓
МДФ фарбований глянцевий	✓	✓	✓	✓	✓	✓	✓	✓	✓
МДФ шпон модифікований напівматовий	✓	✓	✓	✓	✓	✓	✓	✓	✓
МДФ шпон дуб натуральний тонований напівматовий	✓	✓	✓	✓	✓	✓	✓	✓	✓
МДФ під пластиком HPL	✓	✓	✓	✓	✓	✓	✓	✓	✓
МДФ під ПВХ	✓	✓	✓	✓	✓	✓	✓	✓	✓

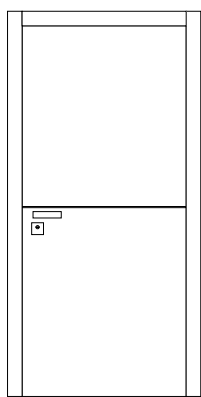

Insert 1

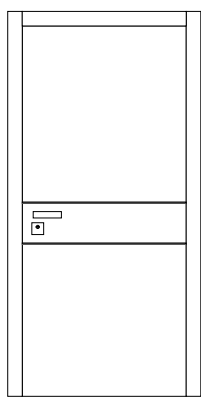

Insert 2

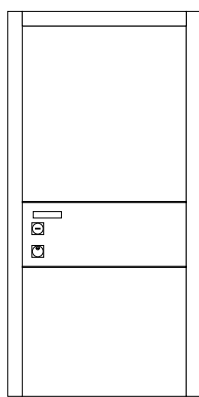

Insert 3

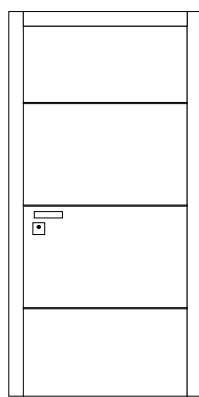

Insert 4

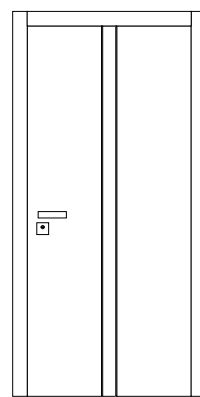

Insert 5

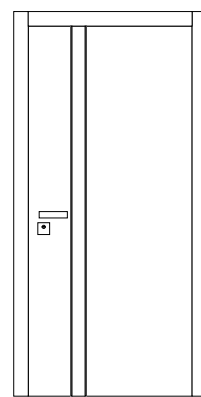

Insert 6

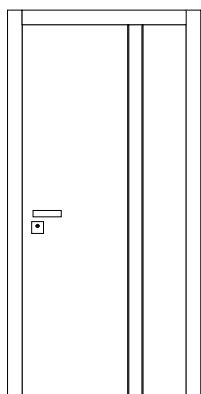

Insert 7

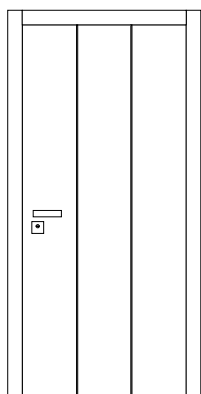

Insert 8

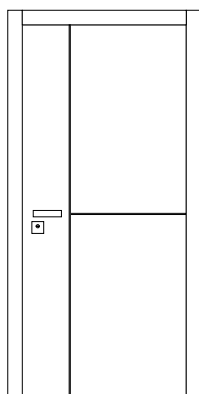

Insert 9

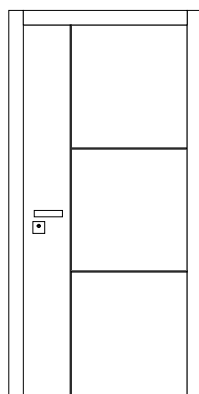

Insert 10

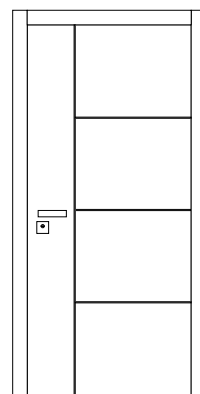

Insert 11

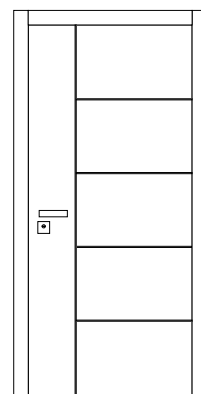

Insert 12

колекція

# GEOMETRIA







# GEOMETRIA



GEO 1



GEO 2



GEO 3



GEO 4



GEO 5



GEO 6



GEO 7



GEO 8



GEO 9



GEO 10



GEO 11



GEO 12

Металоконструкція 2070x990мм з декоративними облицюваннями з двох сторін, зовнішніми лиштвами і комплектом фурнітури.

колекція

GEOMETRIA

МАТЕРІАЛ ДЕКОРАТИВНИХ ОБЛИЦЮВАНЬ	КОМПЛЕКТ ФУРНІТУРИ								
	1	2	3	4	5	6	7	8	9
МДФ фарбований напівматовий	✓	✓	✓	✓	✓	✓	✓	✓	✓
МДФ під ПВХ	✓	✓	✓	✓	✓	✓	✓	✓	✓

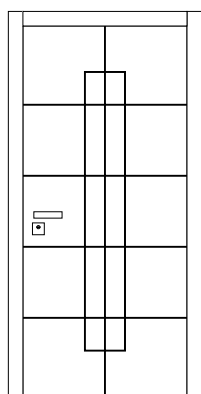

GEO 1

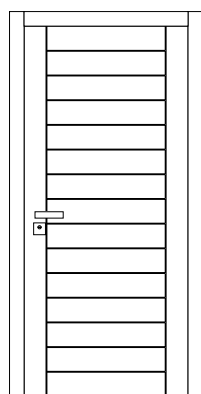

GEO 2

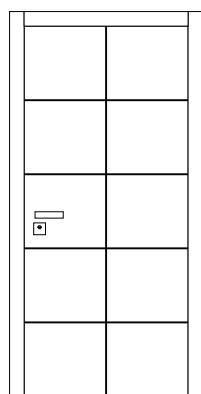

GEO 3

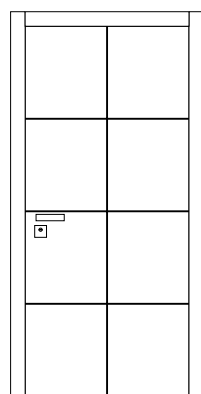

GEO 4

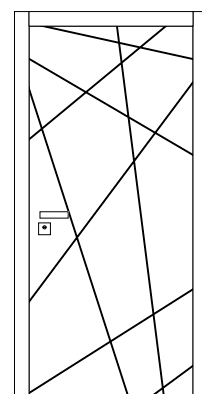

GEO 5

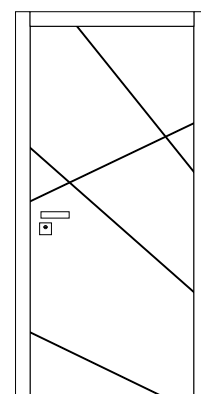

GEO 6

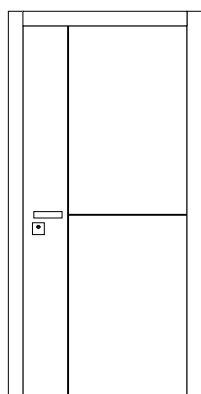

GEO 7

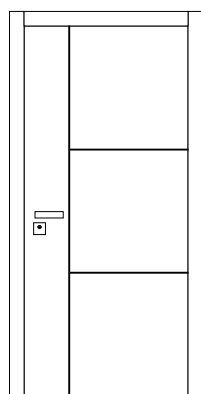

GEO 8

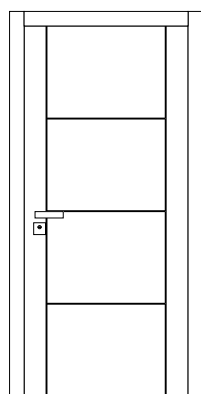

GEO 9

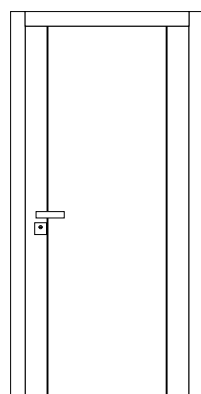

GEO 10

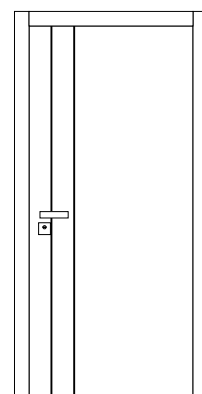

GEO 11

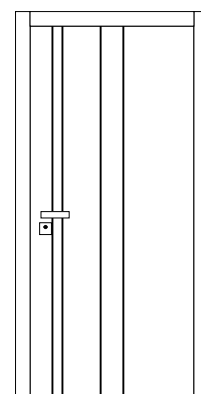

GEO 12

колекція

# TECHNO H





колекція

---

# TECHNO H



TH 1



TH 2



TH 3



TH 4



TH 5

\*Модель TH 2, TH 4 для комплекта фурнітури 1, 2, 3  
Модель TH 3, TH 5 для комплекта фурнітури 4, 5, 6

Металоконструкція 2070x990мм з декоративними облицюваннями з двох сторін, зовнішніми лиштвами і комплектом фурнітури.

МАТЕРІАЛ ДЕКОРАТИВНИХ ОБЛИЦЮВАНЬ	КОМПЛЕКТ ФУРНІТУРИ								
	1	2	3	4	5	6	7	8	9
МДФ фарбований напівматовий	✓	✓	✓	✓	✓	✓	✓	✓	✓
МДФ фарбований глянцевий	✓	✓	✓	✓	✓	✓	✓	✓	✓
МДФ шпон модифікований напівматовий	✓	✓	✓	✓	✓	✓	✓	✓	✓
МДФ шпон дуб натуральний тонований напівматовий	✓	✓	✓	✓	✓	✓	✓	✓	✓
МДФ під пластиком HPL	✓	✓	✓	✓	✓	✓	✓	✓	✓
МДФ під ПВХ	✓	✓	✓	✓	✓	✓	✓	✓	✓

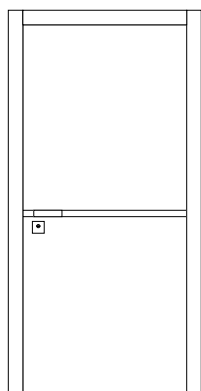

TH 1

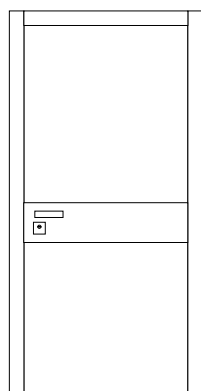

TH 2

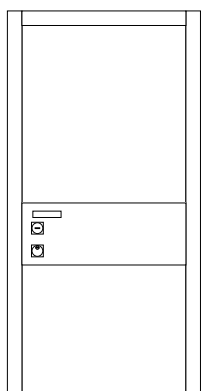

TH 3

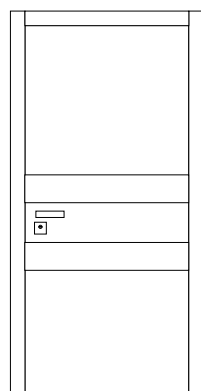

TH 4

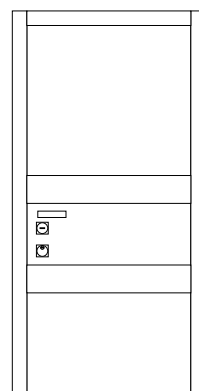

TH 5

колекція  
TECHNO V







# TECHNO V



TV 1



TV 2



TV 3



TV 4



TV 5



TV 6



TV 7



TV 8



TV 9



TV 10



TV 11



TV 12

Металоконструкція 2070x990мм з декоративними облицюваннями з двох сторін, зовнішніми лиштвами і комплектом фурнітури.

колекція  
TECHNO V

МАТЕРІАЛ ДЕКОРАТИВНИХ ОБЛИЦЮВАНЬ	КОМПЛЕКТ ФУРНІТУРИ								
	1	2	3	4	5	6	7	8	9
МДФ фарбований напівматовий	✓	✓	✓	✓	✓	✓	✓	✓	✓
МДФ фарбований глянцевий	✓	✓	✓	✓	✓	✓	✓	✓	✓
МДФ шпон модифікований напівматовий	✓	✓	✓	✓	✓	✓	✓	✓	✓
МДФ шпон дуб натуральний тонований напівматовий	✓	✓	✓	✓	✓	✓	✓	✓	✓
МДФ під пластиком HPL	✓	✓	✓	✓	✓	✓	✓	✓	✓
МДФ під ПВХ	✓	✓	✓	✓	✓	✓	✓	✓	✓

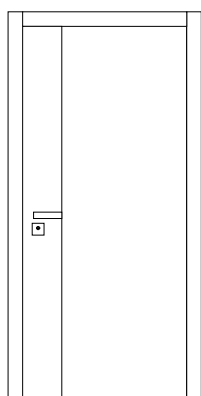

TV 1

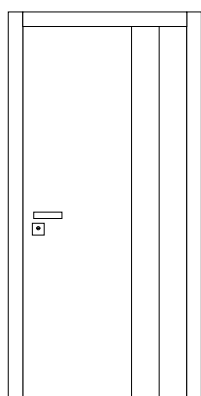

TV 2

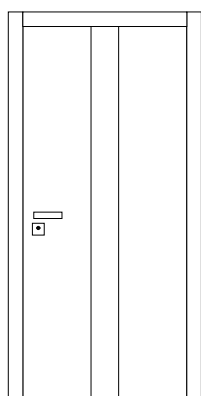

TV 3

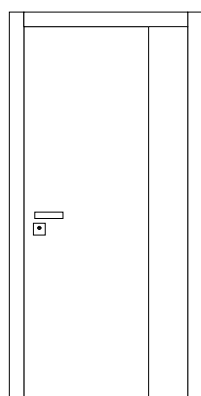

TV 4

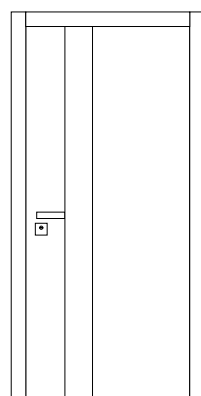

TV 5

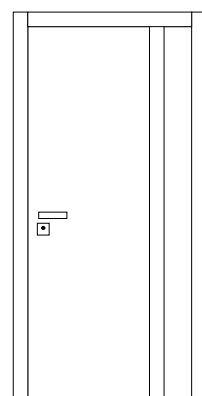

TV 6

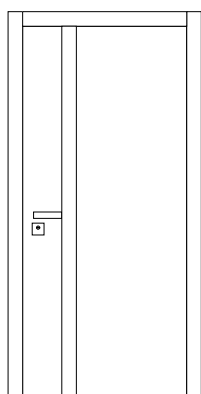

TV 7

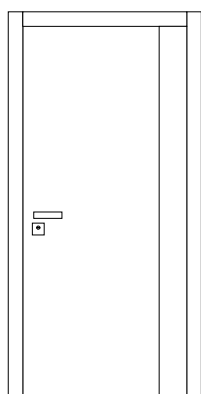

TV 8

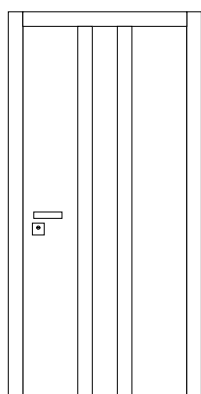

TV 9

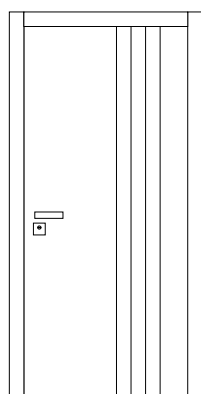

TV 10

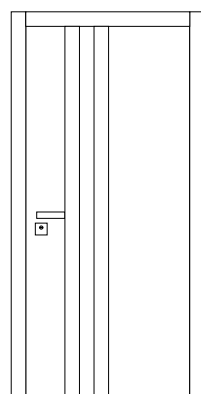

TV 11

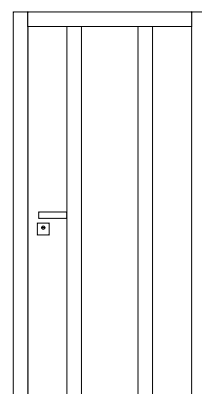

TV 12

колекція

# NEW CLASSIC





# NEW CLASSIC



NC 1



NC 2



NC 3



NC 4



NC 5



NC 6



NC 7



NC 8



NC 9

Металоконструкція 2070х990мм з декоративними облицюваннями з двох сторін, зовнішніми лиштвами і комплектом фурнітури.

колекція  
NEW CLASSIC

МАТЕРІАЛ ДЕКОРАТИВНИХ ОБЛИЦЮВАНЬ	КОМПЛЕКТ ФУРНІТУРИ								
	1	2	3	4	5	6	7	8	9
МДФ фарбований напівматовий	✓	✓	✓	✓	✓	✓	✓	✓	✓

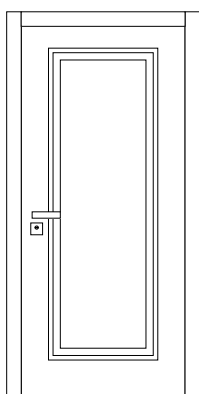

NC 1

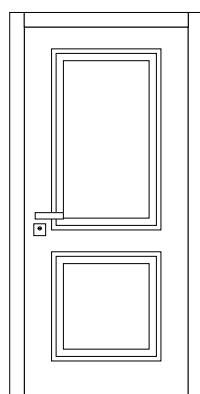

NC 2

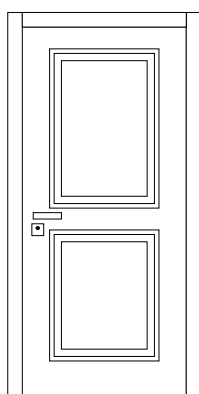

NC 3

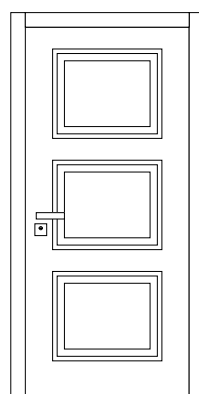

NC 4

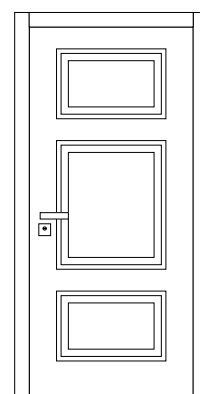

NC 5

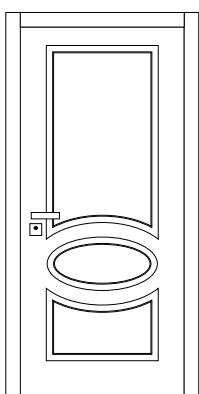

NC 6

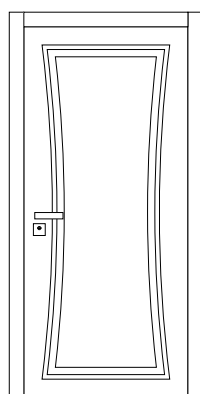

NC 7

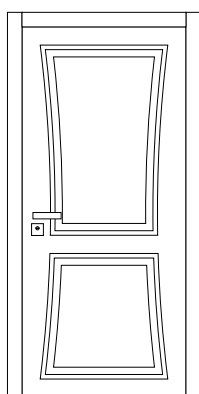

NC 8

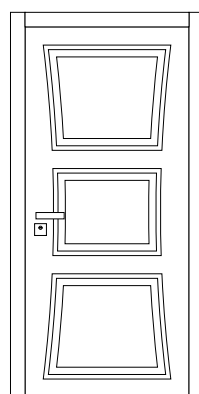

NC 9

# ЗАГАЛЬНИЙ Прайс-лист загальний

Металоконструкція 2070x990мм з урахуванням вартості комплекта фурнітури.

КОМПЛЕКТ ФУРНІТУРИ	Металоконструкція з урахуванням вартості комплекта фурнітури.								
	1	2	3	4	5	6	7	8	9
	стор.34	стор.34	стор.35	стор.35	стор.36	стор.36	стор.37	стор.37	стор.38

Декоративне облицювання на одну сторону стандартного дверного блока.

ВИД ДЕКОРАТИВНОГО ОБЛИЦЮВАННЯ	КОЛЕКЦІЇ ДВЕРЕЙ					
	Prima	Insert	Techno H	Techno V	Geometria	New Classic
Грунт під обробку	✓	-	-	-	-	-
МДФ фарбований напівматовий	✓	✓	✓	✓	✓	✓
МДФ фарбований глянцевий	✓	✓	✓	✓	-	-
МДФ шпон мод. напівматовий	✓	✓	✓	✓	-	-
МДФ шпон дуб натур.тон. напівмат.	✓	✓	✓	✓	-	-
МДФ під пластиком (HPL)	✓	✓	✓	✓	-	-
МДФ під ПВХ	✓	✓	✓	✓	✓	-
Скло звичайне фарбоване *	✓	-	✓	-	-	-
Скло звичайне сатин фарбоване *	✓	-	✓	-	-	-
Скло DIAMOND фарбоване *	✓	-	✓	-	-	-
Скло DIAMOND сатин фарбоване *	✓	-	✓	-	-	-

## Примітки

1. Вартість наведена в євро в рекламних цілях. Оплата здійснюється в національній валюті за комерційним курсом на день оплати ([дивитись на сайті finance.ua](http://finance.ua)).
2. Вартість наведена без урахування вартості доставки і монтажу товару.
3. Можливість виготовлення і вартість дверних блоків під габарити отвору більше 1100\*2300 мм. за запитом.
4. Додаткові опції та націнки наведені на стор.33 (дивитись додаткові опції дверного блоку).
5. \*Скло можливо використовувати виключно на внутрішніх облицюваннях.
6. Можлива індивідуальна комплектація дверей замками і фурнітурою (за запитом).

## ДОДАТКОВІ ЕЛЕМЕНТИ ДЕКОРУВАННЯ ДВЕРНОГО ОТВОРУ

Комплект внутрішньої г-подібної лиштви для декорування коробу.













	Матеріал декоративної обробки						
	Грунт під обробку	Фарбований напівматовий	Фарбований глянцевий	Шпон мод. напівматовий	Шпон дуб натур. тон. напівматовий	Пластик (HPL)	ПВХ
	✓	✓	✓	✓	✓	✓	✓

Комплект для внутрішньої обшивки дверного отвору.

	Матеріал декоративної обробки						
	Грунт під обробку	Фарбований напівматовий	Фарбований глянцевий	Шпон мод. напівматовий	Шпон дуб натур. тон. напівматовий	Пластик (HPL)	ПВХ
	✓	✓	✓	✓	✓	✓	✓
Обшивка тамбуру (товщина стіни до 250 мм)	✓	✓	✓	✓	✓	✓	✓
Обшивка тамбуру (товщина стіни до 350 мм)	✓	✓	✓	✓	✓	✓	✓
Комплект внутрішньої лиштви 80 мм	✓	✓	✓	✓	✓	✓	✓



# ДОДАТКОВІ Додаткові опції дверного блоку

Найменування		Націнка
	Ширина і/або висота дверного отвору менше стандартного	+5% до вартості дверного блоку
	Ширина дверного отвору більше стандарту (до 1100 мм)	+10% до вартості дверного блоку
	Висота дверного отвору більше стандарту (до 2250 мм)	+10% до вартості дверного блоку
	Висота дверного отвору більше стандарту (до 2350 мм)	+15% до вартості дверного блоку
	Фарбування металоконструкції в нестандартні кольори RAL	✓
	Фарбування металоконструкції в два кольори	✓
	Додатковий лист металу 1 мм з внутрішньої сторони полотна	✓
	Поріг сталь нержавіюча шліфувана	✓
	Відбійник висотою 200 мм. сталь нержавіюча шліфувана (односторонній)	✓
	Тимчасове облицювання з внутрішньої сторони	✓
	Базальтовий наповнювач в полотно і коробку	✓
	Обрамлення зовнішнього комплексу лиштви алюмінієм в колір RAL металоконструкції	✓

## Примітки

1. Опція додатковий лист металу обов'язкова для дверей внутрішнього відкривання.

## Додаткова вартість за нестандартну ширину комплекта зовнішньої лиштви.

	Матеріал декоративної обробки						
	Грунт під обробку	Фарбований напівматовий	Фарбований глянцевиий	Шпон мод. напівматовий	Шпон дуб натур. тон. напівматовий	Пластик (HPL)	ПВХ
Ширина лиштви до 100 мм.	✓	✓	✓	✓	✓	✓	✓
Ширина лиштви до 150 мм.	✓	✓	✓	✓	✓	✓	✓

# Комплекти фурнітури

## 01 КОМПЛЕКТ

- 1 Розподільник тяг - 2шт.
- 2 Замок Secureme 2653 односистемний редукторний циліндровий під тяги
- 3 Циліндр монтажний (тимчасовий) ключ/ключ (5 ключів)
- 4 Броненакладка під циліндр AZZI FAUSTO (Італія) в комплекті
- 5 Внутрішня накладка під циліндр
- 6 Ручка натискна 3099 (Португалія)
- 7 Чотиригранник 150 мм



## 02 КОМПЛЕКТ

- 1 Розподільник тяг - 2шт.
- 2 Замок Mottura 85.971 односистемний циліндровий під тяги з одностороннім блокуванням
- 3 Циліндр монтажний (тимчасовий) ключ/ключ (5 ключів)
- 4 Броненакладка під циліндр AZZI FAUSTO (Італія) в комплекті
- 5 Внутрішня накладка під циліндр
- 6 Ручка натискна 3099 (Португалія)
- 7 Чотиригранник 150 мм



# Комплекти Комплекти фурнітури

## 03 КОМПЛЕКТ

- 1 Розподільник тяг - 2шт.
- 2 Замок Cisa 56.535 Revolution Pro односистемний редукторний циліндровий під тяги з двостороннім блокуванням
- 3 Циліндр монтажний (тимчасовий) ключ/ключ (5 ключів)
- 4 Броненакладка під циліндр AZZI FAUSTO (Італія) в комплекті
- 5 Внутрішня накладка під циліндр
- 6 Ручка натискна 3099 (Португалія)
- 7 Чотиригранник 150 мм

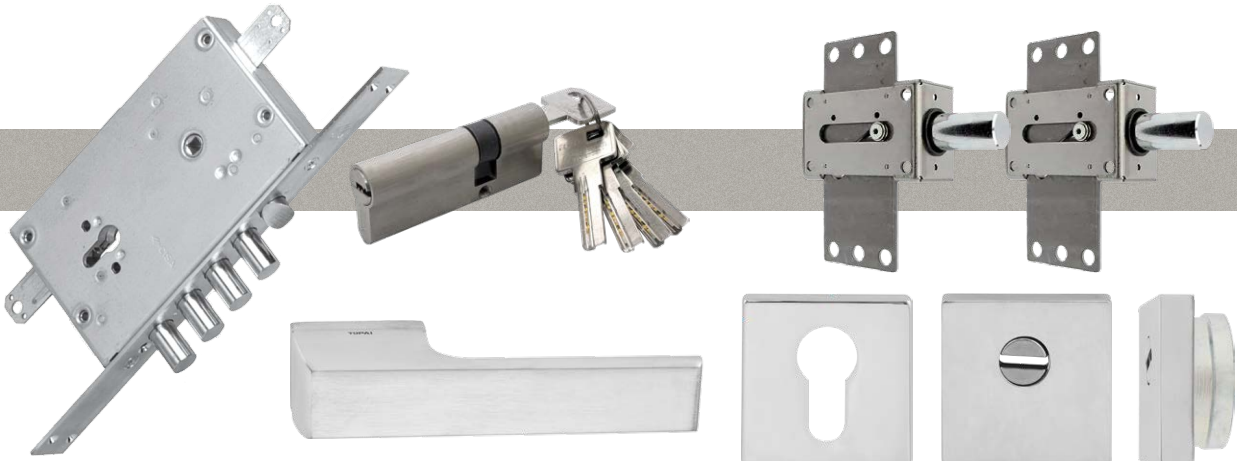

Ручка, броненакладка і внутрішня накладка для комплектації доступні в кольорах: матовий хром (CS), хром (CR) і чорний матовий (N).

## 04 КОМПЛЕКТ

- 1 Розподільник тяг - 2шт.
- 2 Замок Securemme 2433 двосистемний сувальдний циліндровий під тяги
- 3 Циліндр монтажний (тимчасовий) ключ/ключ (5 ключів)
- 4 Броненакладка під циліндр DiSec Sferic Kubo BD16 DIN SQUARE (Італія) в комплекті
- 5 Комплект (2 шт.) Накладок під сувальдний ключ DiSec Matrix KT 3826
- 6 Ручка натискна 3099 (Португалія)
- 7 Чотиригранник 150 мм

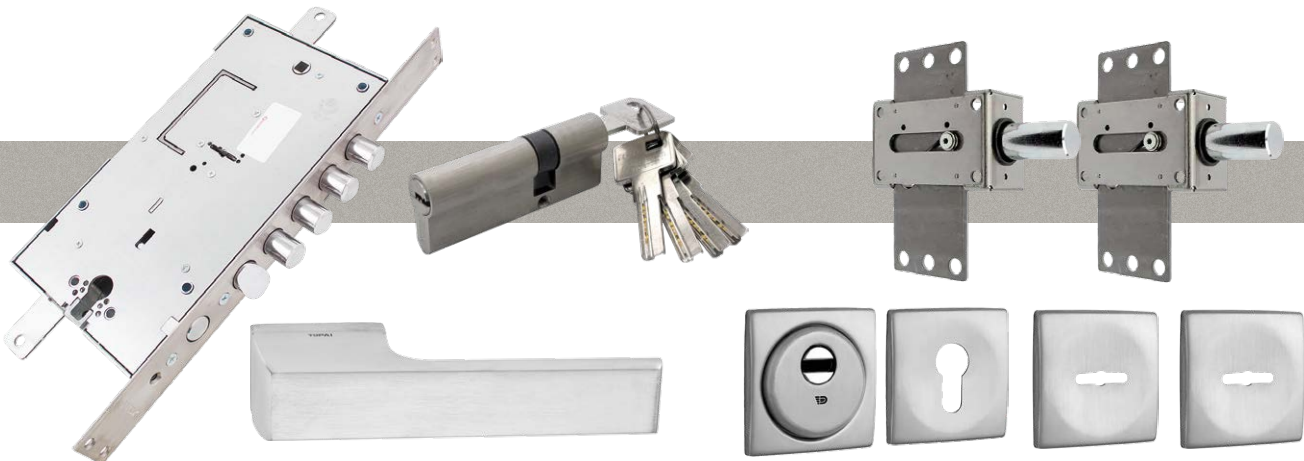

Ручка, броненакладка і внутрішня накладка для комплектації доступні в кольорах: матовий хром (CS), хром (CR) і чорний матовий (N).

# Комплекти фурнітури

## 05 КОМПЛЕКТ

- 1 Розподільник тяг - 2шт.
- 2 Замок Mottura 54.797 двосистемний сувальдно-циліндровий під тяги
- 3 Циліндр монтажний (тимчасовий) ключ/ключ (5 ключів)
- 4 Броненакладка під циліндр DiSec Sferic Kubo BD16 DIN SQUARE (Італія) в комплекті
- 5 Комплект (2 шт.) Накладок під сувальдний ключ DiSec Matrix KT 3826
- 6 Ручка натискна 3099 (Португалія)
- 7 Чотиригранник 150 мм



## 06 КОМПЛЕКТ

- 1 Розподільник тяг - 2шт.
- 2 Замок CISA 57.986 двосистемний сувальдно-циліндровий під тяги з перекодуванням
- 3 Циліндр монтажний (тимчасовий) ключ/ключ (5 ключів)
- 4 Броненакладка під циліндр DiSec Sferic Kubo BD16 DIN SQUARE (Італія) в комплекті
- 5 Комплект (2 шт.) Накладок під сувальдний ключ DiSec Matrix KT 3826
- 6 Ручка натискна 3099 (Португалія)
- 7 Чотиригранник 150 мм

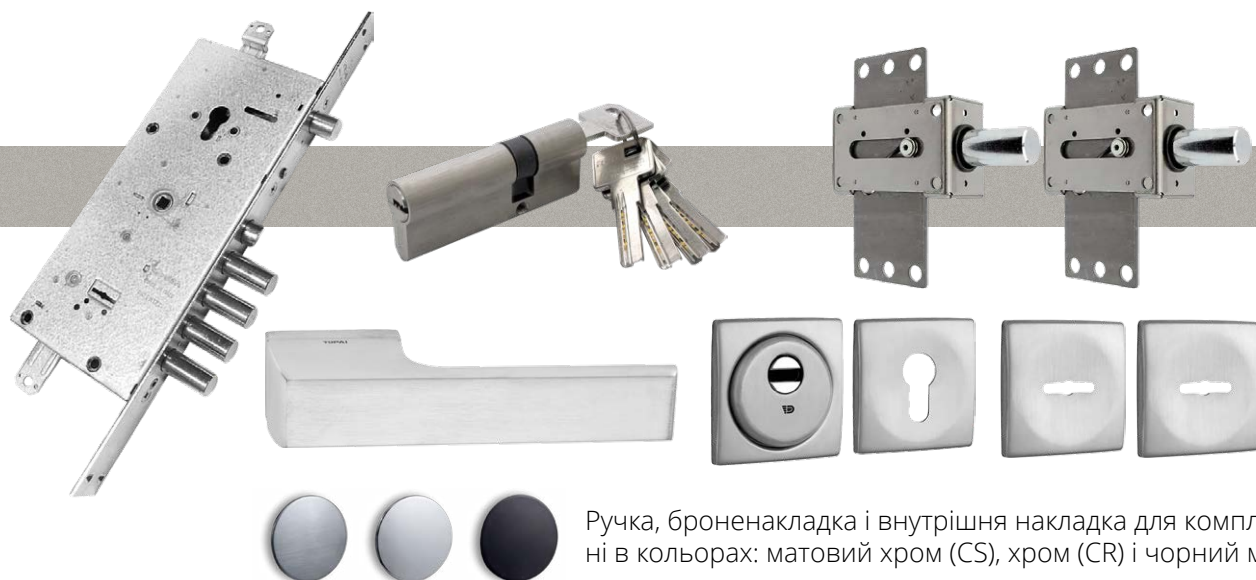

# Комплекти фурнітури

## 07 КОМПЛЕКТ

- 1 Розподільник тяг - 2шт.
- 2 Замок Securemte 2653 основний односистемний редукторний під циліндр
- 3 Замок Securemte 2663 додатковий односистемний редукторний 5 ригельний під циліндр
- 4 Циліндр монтажний (тимчасовий) ключ/ключ (5 ключів) - 2шт.
- 5 Броненакладка під циліндр AZZI FAUSTO (Італія) в комплекті - 2шт.
- 6 Внутрішня накладка під циліндр - 2шт.
- 7 Ручка натискна 3099 (Португалія)
- 8 Чотиригранник 150 мм



## 08 КОМПЛЕКТ

- 1 Розподільник тяг - 2шт.
- 2 Замок Mottura 85.971 односистемний циліндровий під тяги
- 3 Замок Mottura 85.983 додатковий циліндровий 5 ригельний
- 4 Циліндр монтажний (тимчасовий) ключ/ключ (5 ключів) - 2шт.
- 5 Броненакладка під циліндр AZZI FAUSTO (Італія) в комплекті - 2шт.
- 6 Внутрішня накладка під циліндр - 2шт.
- 7 Ручка натискна 3099 (Португалія)
- 8 Чотиригранник 150 мм



# Комплекти фурнітури

## 09 КОМПЛЕКТ

- 1 Розподільник тяг - 2шт.
- 2 Замок Cisa 56.535 Revolution Pro односистемний циліндровий під тяги
- 3 Замок Cisa 56.525 Revolution Pro односистемний циліндровий під тяги
- 4 Циліндр монтажний (тимчасовий) ключ/ключ (5 ключів) - 2шт.
- 5 Броненакладка під циліндр AZZI FAUSTO (Італія) в комплекті - 2шт.
- 6 Внутрішня накладка під циліндр - 2шт.
- 7 Ручка натискна 3099 (Португалія)
- 8 Чотиригранник 150 мм



Ручка, броненакладка і внутрішня накладка для комплектації доступні в кольорах: матовий хром (CS), хром (CR) і чорний матовий (N).

### ДОСТУПНІ КОЛЬОРИ

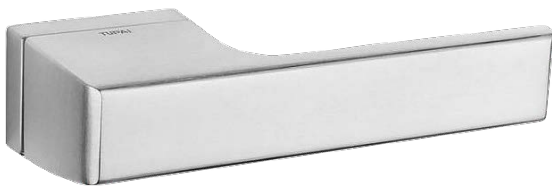

матовий хром (CS)

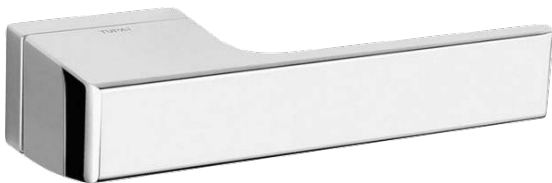

хром (CR)



чорний матовий (N)



матовий хром (CS)



матовий хром (CS)



матовий хром (CS)



хром (CR)



хром (CR)



хром (CR)



чорний мат (N)



чорний мат (N)



чорний мат (N)

## СХЕМА ЗАМИКАННЯ 1

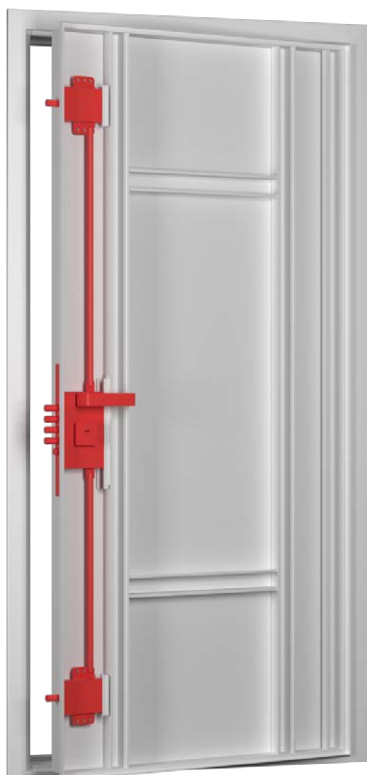

Типова для комплектів фурнітури 1, 2, 3

## СХЕМА ЗАМИКАННЯ 2



Типова для комплектів фурнітури 4, 5

## СХЕМА ЗАМИКАННЯ 3



Типова для комплекта фурнітури 6

## СХЕМА ЗАМИКАННЯ 4

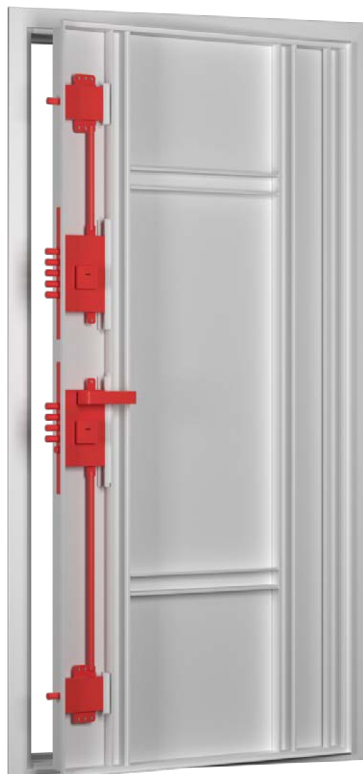

Типова для комплектів фурнітури 7, 8, 9

# Технічна інформація

## > СХЕМА ВІДЧИНЕННЯ

зовнішнє (в коридор)

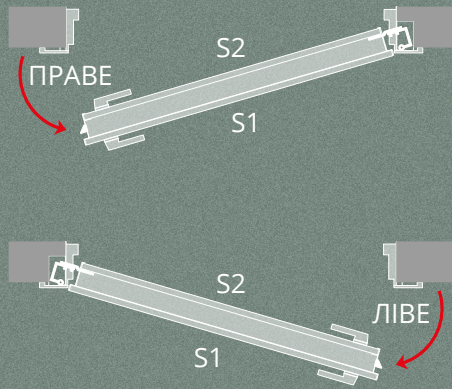

внутрішнє (в квартиру)

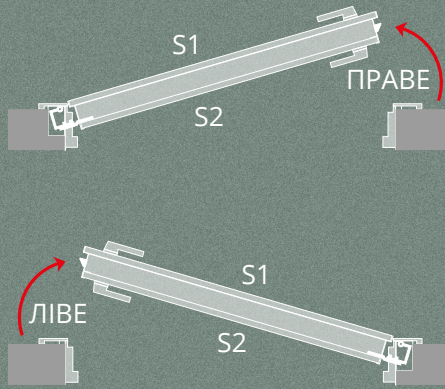

## > ВЕРТИКАЛЬНИЙ РОЗРІЗ

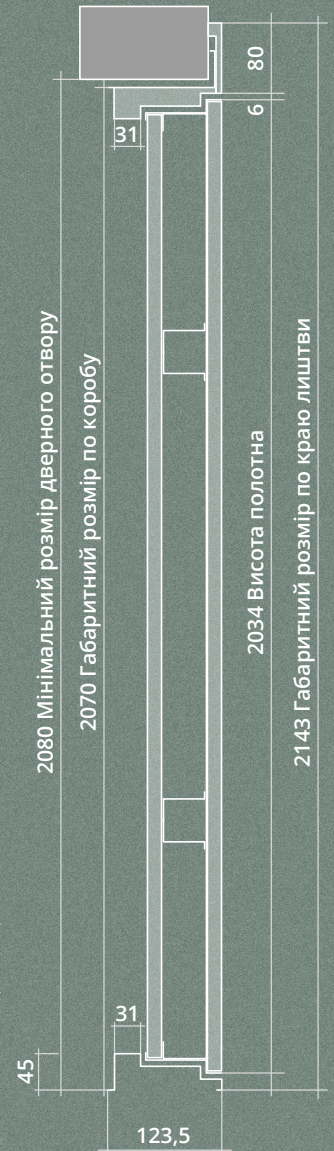

## > ГОРИЗОНТАЛЬНИЙ РОЗРІЗ

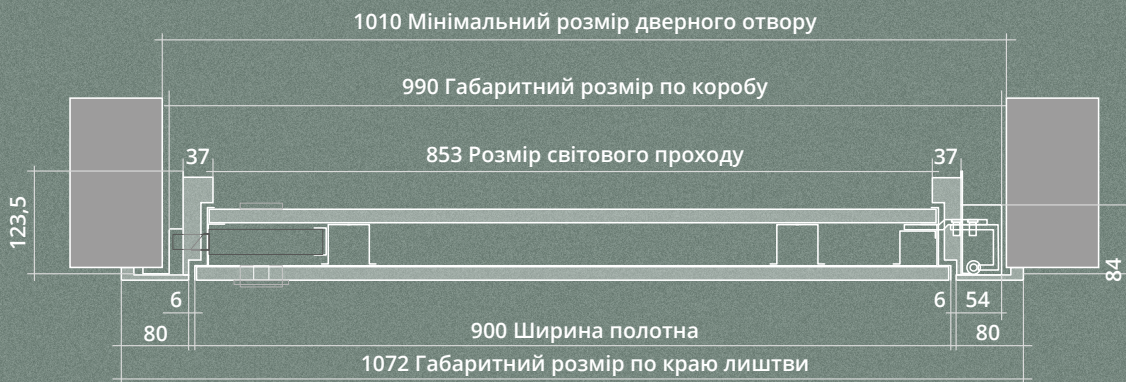

## > КОМПЛЕКТ ОБШИВКИ ДВЕРНОГО ОТВОРУ

Комплект внутрішньої лиштви



## > ВНУТРІШНЯ Г-ПОДІБНА ЛИШТВА для декорування коробу

Комплект Г-подібної лиштви

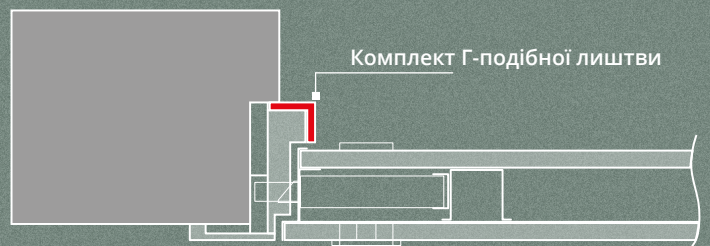



# ДОДАТКОВА Додаткова комплектація дверного блоку (по запиту)

## ПЕРСОНАЛЬНІ СИСТЕМИ ДОСТУПУ

**ISEO**



### ISEO X1R

Грунтуючись на ваших конкретних потребах ви можете вибрати, чи потрібно створювати двері, які можуть бути відкриті за допомогою транспондера читача (TAG), цифрового кода (з підсвічуванням клавіатури, для оптимального нічного бачення), або плаваючого кода радіоуправління, який може навіть взаємодіяти з сигналізацією та з іншими бар'єрами доступу, такі як ворота, гаражні ворота, і т.д.  
Для більш вимогливих, X1R передбачає можливість інтеграції електронних замків у систему "Розумний дім" з використанням електронної карти.

**ENTR™**  
KEY FREE. BE FREE



### MUL-T-LOCK ENTR

Перетворює Ваші двері на «розумну» Отримайте інтелектуальне рішення замикання ENTR™, яке дозволяє Вам керувати замком безпосередньо з Вашого смартфона, планшета та інших пристроїв контролю доступу.

**DESi**



### DESi UTOPIС

Це бездротові моторизовані циліндри, які дозволяють легко перетворити механічні двері на електронні.  
Відмикання: за допомогою мобільного додатка; пульта дистанційного керування; з електронного зчитувача; по відбитку пальця.

## ДВЕРНИЙ ДОТЯГУВАЧ



RYOBI 2000DS-2055V white



RYOBI 2000DS-2055V brown



RYOBI 2000DS-2055V silver



RYOBI 2000DS-2055V black

### > МОЖЛИВОСТІ СИСТЕМ ДОСТУПУ



ДОДАТКИ



ПІН КОД



ЦИФРОВИЙ  
ВІДБИТОК ПАЛЬЦЯ



КАРТКА-  
ТРАНСПОНДЕР

# ДОДАТКОВІ ДОДАТКОВІ елементи комплектації ЦИЛІНДРИ ОСНОВНІ



циліндр

## MUL-T-LOCK Integrator+

Країна-виробник	Ізраїль
Клас циліндру	Standart
Патент	Запатентований

**Відповідає вимогам стандарту ISO 9001** Технологія «Одинарний пін»; Захист від відкривання відмичками, профіль захищений; Захист від свердління забезпечує посилений пін спеціальної форми; Кількість кодів комбінацій 280000; Виготовлення невеликих систем «Один ключ» та «Майстер-ключ»; Персональна кодова картка; 5 ключів



циліндр

## MUL-T-LOCK Interactive+

Країна-виробник	Ізраїль
Клас циліндру	High Security
Патент	до 2028 року

**Відповідає вимогам стандарту ISO 9001** «Подвійний телескопічний пін»; Запатентований рухомий елемент в ключі; Захист від свердління забезпечують титанові стержні і загартований пін; Посилений ХР-пластиною корпус; Персональна кодова картка; 5 ключів



циліндр

## MUL-T-LOCK MT5+

Країна-виробник	Ізраїль
Клас циліндру	Extra Security
Патент	до 2025 року

**Відповідає вимогам стандарту ISO 9001** «Подвійний телескопічний пін»; Посилений ХР-пластиною корпус; Захист від свердління: титанові стержні і загартований пін; Запатентований рухомий елемент в ключі; Інтерактивна пружина в ключі; Персональна кодова картка; 5 ключів

ТИП ЦИЛІНДРА, КОМПЛЕКТАЦІЯ	Integrator+ Mul-T-Lock (Ізраїль)	Interactiv+ Mul-T-Lock (Ізраїль)	MT5+ Mul-T-Lock (Ізраїль)
Ключ/ключ	✓	✓	✓
Ключ/поворотник	✓	✓	✓



циліндр

## ABUS Bravus 4000 MX

Країна-виробник	Німеччина
Клас циліндру	High Security
Патент	до 2030 року

**Відповідає вимогам стандарту ISO 9001** Циліндри ABUS Pfaffenhain мають європейські сертифікати вогнестійкості класу B і T90; 11 активних пнів (5 слайдерів); Антипінг форма пнів; Два сталевих піни; Intellitec інтерактивний пін блокуючий механізм при маніпуляції відмичками; Персональна кодова картка; 3 ключі



циліндр

## ISEO R90

Країна-виробник	Італія
Клас циліндру	High Security
Патент	Запатентований

**Відповідає вимогам стандарту ISO 9001** 14 пнів з нержавіючої сталі; Захист від висвердлювання в тілі і в барелі; Пін проти відмичок; Патентування система замикання; Бічні піни антибампінга; Інтерактивний пін; Пластина від перелому циліндра; Ключ виготовлений зі сплаву срібла і нікелю; Комбінація ключа > 220000000 (практичних); Персональна кодова картка; 5 ключів



циліндр

## SECUREMME K64

Країна-виробник	Італія
Клас циліндру	High Security
Патент	Запатентований

**Відповідає вимогам стандарту ISO 9001** 11 активних пнів і 4 рухомих елемента; Комбінація ключа > 4 500 000 комбінацій; Корпус циліндра і ключі виготовлені з латуні; Штифт із загартованої сталі підвищеної міцності, від висвердлювання; Системи антибампінг ті антипінг; Штифт від висвердлювання; Персональна кодова картка; 5 ключів + 1 монтажний

ТИП ЦИЛІНДРА, КОМПЛЕКТАЦІЯ	Bravus 4000 MX ABUS (Німеччина)	R90 Iseo (Італія)	K64 Securemme (Італія)
Ключ/ключ	✓	✓	✓
Ключ/поворотник	✓	✓	✓

# ДОДАТКОВІ ДОДАТКОВІ ЕЛЕМЕНТИ КОМПЛЕКТАЦІЇ ЦИЛІНДРИ ОСНОВНІ



циліндр

## ABLOY Protec2 Hard

Країна-виробник	Фінляндія
Клас циліндру	Extra Security
Патент	до 2030 року
Відповідає вимогам стандарту ISO 9001	Дискова система секретності; Секретність циліндрів становить 1,97 млрд кодових комбінацій; Посилений корпус XP пластиною; Захист від свердління: загартований перший диск; Захист проти зламу; Захист від бампінгу; Персональна кодова картка; 5 ключів



циліндр

## ABLOY Novel

Країна-виробник	Фінляндія
Клас циліндру	High Security
Патент	до 2027 року
Відповідає вимогам стандарту ISO 9001	Дискова система секретності; Посилений корпус XP пластиною; Захист від свердління: загартований перший диск; Захист від бампінгу; Персональна кодова картка; 5 ключів



циліндр

## TOKOZ Pro 400

Країна-виробник	Чехія
Клас циліндру	Extra Security (4й клас)
Патент	до 2025 року
Відповідає вимогам стандарту ISO 9001	Дискова система секретності; Сертифікований відповідно до ČSN EN 1303 (клас безпеки 6 / C), ČSN EN +1627 (RC3) і NBU; Корпус замку з цинку з внутрішніми частинами з нержавіючої сталі; 100% стійкість до бампінгу і злому; Надійно працює навіть в екстремальних кліматичних умовах; Персональна кодова картка; 5 ключів

ТИП ЦИЛІНДРА, КОМПЛЕКТАЦІЯ	Protec2 Hard Abloy (Фінляндія)	Novel Abloy (Фінляндія)	Pro 400 TOKOZ (Чехія)
Ключ/ключ	✓	✓	✓
Ключ/поворотник	✓	✓	✓



циліндр

## EVVA 4KS

Країна-виробник	Австрія
Клас циліндру	Extra Security (6 клас)
Патент	до 2035 року
Відповідає вимогам стандарту ISO 9001	12 слайдерів; 10 висот кодових елементів; Планка ідентифікації ключа; Кількість можливих комбінацій + 14 мільйонів; Посилений XP-пластиною корпус; Захист від свердління: титанові стержні; Персональна кодова картка; 5 ключів



циліндр

## EVVA MCS

Країна-виробник	Австрія
Клас циліндру	Extra Security (6 клас)
Патент	до 2035 року
Відповідає вимогам стандарту ISO 9001	8 намагнічених дисків; 7 механічних пнів; 8 кутів полярності магніту; Кількість можливих комбінацій 299 квадільйонів; Посилений XP-пластиною корпус; Захист від свердління: титанові стержні; Персональна кодова картка; 5 ключів

ТИП ЦИЛІНДРА, КОМПЛЕКТАЦІЯ	4KS EVVA (Австрія)	MCS EVVA (Австрія)
Ключ/ключ	✓	✓
Ключ/поворотник	✓	✓

# ВАРІАНТИ обробок

## Варіанти обробок

### КОЛЬОРИ МЕТАЛОКОНСТРУКЦІЇ



### КОЛІР ДЕКОРАТИВНИХ ПАНЕЛЕЙ

#### ШПОН ДУБ ТОНОВАНИЙ НАПІВМАТОВИЙ ПІД ЛАКОМ



#### ШПОН НАТУРАЛЬНИЙ НАПІВМАТОВИЙ ПІД ЛАКОМ



### ШПОН МОДИФІКОВАНИЙ НАПІВМАТОВИЙ ПІД ЛАКОМ

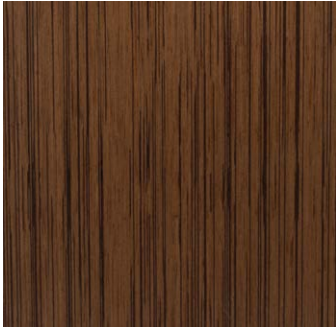

Тік



Дуб радіальний білий



Дуб сірий



Горіх Ровена



Палісандр Ліноса



Горіх Буделлі



Венге Луїзіана



Горіх Балтімор

### HPL ПАНЕЛІ



634 Лімба чорна fin. Lucida



607 Попіл Морган fin. Grainwood



1391 Вяз Гренобль fin. Root



669 Дуб звичайний fin. Root

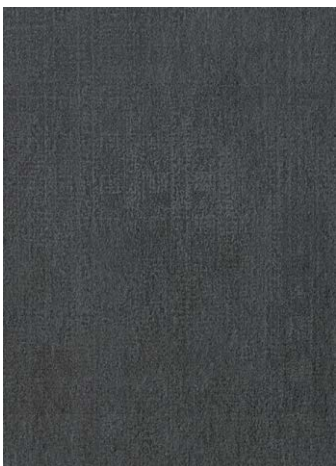

1458 Бруклін fin. Climb



1460 Бетон fin. Climb



1461 Сланець fin. Climb



2811 Монголія fin. Climb

# ВАРІАНТИ обробок

## Варіанти обробок

### МДФ ПІД ПВХ



### МДФ ФАРБОВАНИЙ



### СКЛО ФАРБОВАНЕ



### КОЛЬОРИ ВСТАВОК

#### НРЛ



Алюміній  
шліфований

#### СТАЛЬ



Нержавіюча  
шліфована

#### МЕТАЛ ФАРБОВАНИЙ

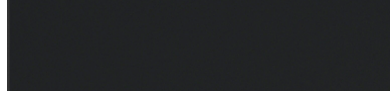

BLACK  
RAL 9005



BROWN  
RAL 8019

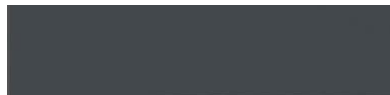

GRAPHITE  
RAL 7024



ANODIZED  
RAL 7040



WHITE  
RAL 9003





[info@et-group.com.ua](mailto:info@et-group.com.ua)  
[etgroup.ua](http://etgroup.ua)